

SANY[®]



60т



50м



66.5м

SAC600T

ПОЛНОПРИВОДНЫЙ КРАН

КАЧЕСТВО МЕНЯЕТ МИР

www.sanyglobal.com

V1.0

SANY Automobile Manufacturing Co. Ltd. является одним из основных подразделений SANY Group. Компания специализируется на производстве автомобильных, гусеничных и башенных кранов. В ассортимент компании входят автомобильные краны грузоподъемностью от 8 до 2400 тонн, гусеничные краны - от 25 до 4500 тонн и башенные краны - от 6 до 185 тонн.





SAC600T

ПОЛНОПРИВОДНЫЙ КРАН
ГРУЗОПОДЪЕМНОСТЬ 60Т

Полноприводный кран SAC600T оснащен 6-секционной стрелой длиной до 50 м, возможностью беспроводного дистанционного управления, дополнительным модулем защиты от электромагнитных помех и совершенно новой iCab, повышающей комфорт вождения и эксплуатации.



Длина стрелы 50 м

Беспроводное
дистанционное управление



Защита от электромагнитных помех

Специальный модуль позволяет производить работы в условиях сильных электрического и магнитного полей (за исключением беспроводных операций)

Новая кабина iCab

Сочетание безопасности и комфорта



Новая кабина водителя стала еще удобнее, комфортнее и вместительнее

iCab

- Сиденье водителя на пневмоподвеске
- Двойное сиденье пассажира раскладывается в спальное место
- 10.1-дюймовый сенсорный дисплей со встроенными мультимедийной системой и изображения с камеры заднего вида
- Зеркало заднего вида с превосходным обзором и электроподогревом
- Регулируемые светодиодные фары головного света и противотуманные фары
- Автоматическая система поддержания микроклимата

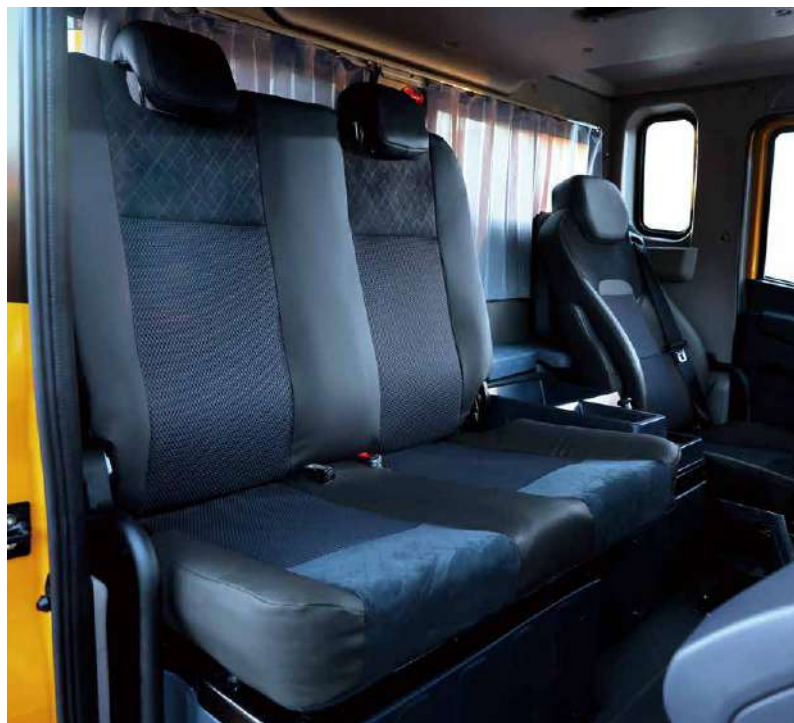

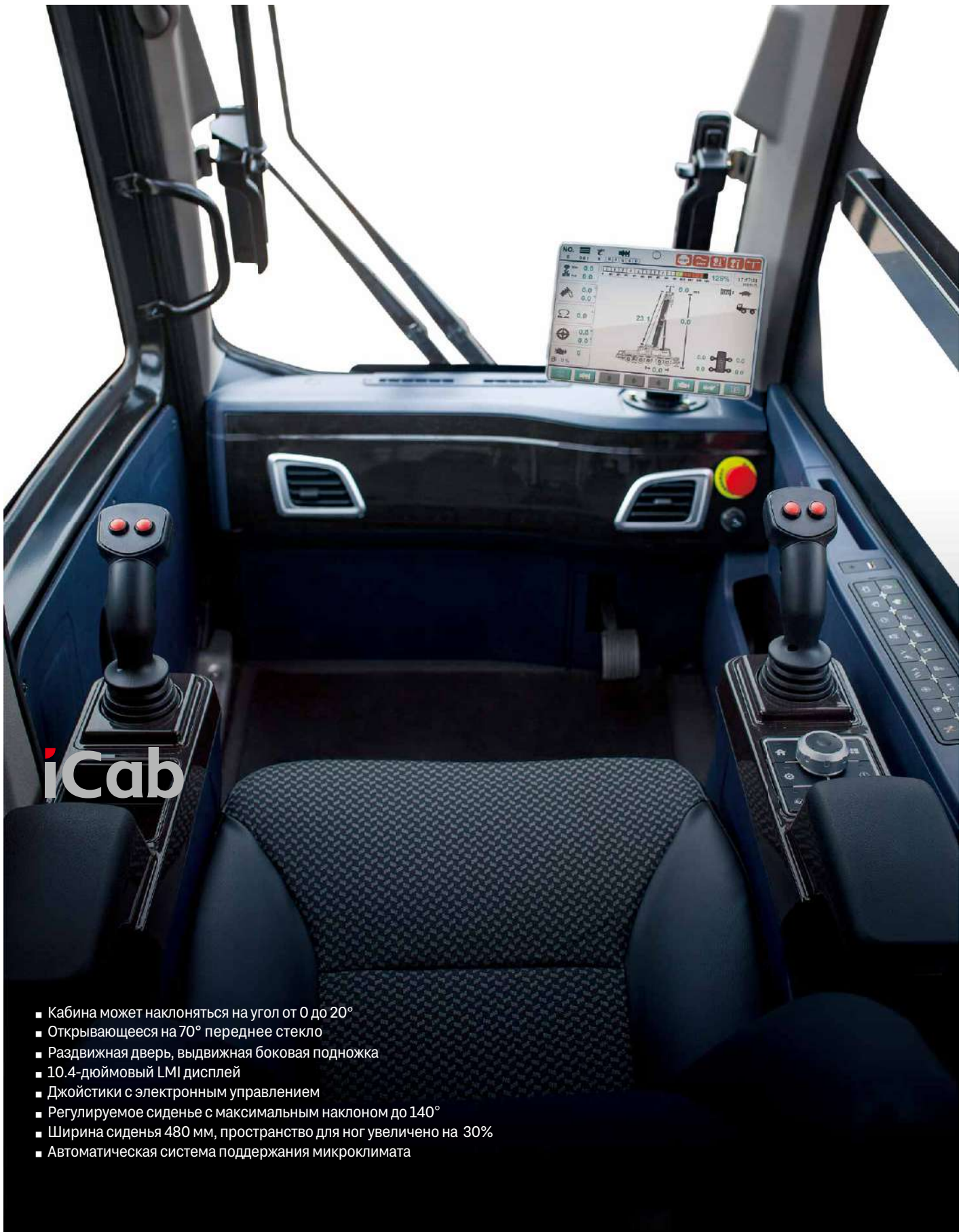

iCab

- Кабина может наклоняться на угол от 0 до 20°
- Открывающееся на 70° переднее стекло
- Раздвижная дверь, выдвигаемая боковая подножка
- 10.4-дюймовый LMI дисплей
- Джойстики с электронным управлением
- Регулируемое сиденье с максимальным наклоном до 140°
- Ширина сиденья 480 мм, пространство для ног увеличено на 30%
- Автоматическая система поддержания микроклимата

Защита от электромагнитных помех (опция)

Модуль защиты от электромагнитных помех позволяет крану работать в сильных электрическом и магнитном полях (≤ 20 В/м и на расстоянии > 500 м от источника помех), в том числе при групповом размещении мощного оборудования: высоковольтные линии, станции вещания, электростанции, радиолокационные станции, военные базы, станции мобильной связи.



Беспроводное дистанционное управление

Основные функции:

Управление выносными опорами - выдвижение, выравнивание одной кнопкой;

Управление краном - выдвижение/втягивание стрелы, подъем, поворот, поднятие;

Управление вспомогательными действиями - подъем/опускание противовеса, выдвижение/втягивание боковой ступени, наклон кабины и пр.

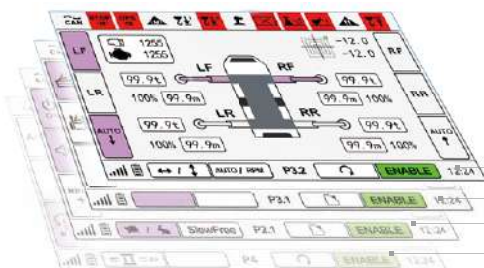

- Состояние выносных опор
- Подъем/опускание противовеса, выдвижение/втягивание ступени
- Основные параметры
- Выдвижение стрелы

Рабочие параметры

Телескопическая стрела:

Максимальная грузоподъемность	60т
Максимальная длина стрелы	50м
Максимальный вылет	39м
Максимальная высота	50.5м

Телескопическая стрела и дополнительный удлинитель (опция):

Максимальная высота подъема	9.1т
Максимальная длина стрелы с удлинителем	53м
Максимальный вылет	40м
Максимальная высота	53.5м

Телескопическая стрелы и удлинитель с гидравлической регулировкой (опция):

Максимальная высота подъема	7.9т
Максимальная длина стрелы с удлинителем	66м
Максимальный вылет	44м
Максимальная высота	66.5м

Телескопическая стрела и удлинитель с механической регулировкой (опция):

Максимальная высота подъема	7.9т
Максимальная длина стрелы с удлинителем	66м
Максимальный вылет	44м
Максимальная высота	66.5м



Режимы движения

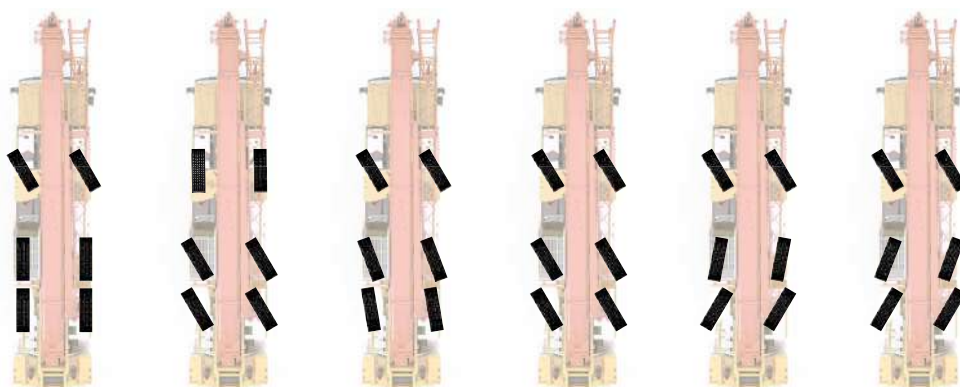

Независимое рулевое управление на передней оси

Независимое рулевое управление на задних осях

Крабовый ход

Режим для езды по бездорожью

Рулевое управление на всех осях

Перемещение с противовесом и крюкоблоком



≤16т ≤16т ≤16т

≡ 13т



≤12т ≤12т ≤12т

≡ 4.2т



Нагрузки на оси

Нагрузка на ось	Полная масса	Колесная формула	Шины	Зафиксированный противовес	Кронштейн удлинителя	Примечание
<12т	≤36т	6 × 6	445/95R25	4.2	/	крюковая подвеска 6,3т установлена на раме в задней части
≤16т	<47т	6 × 6	445/95R25	13	/	крюковая подвеска 32 т установлена перед кабиной, вспомогательная лебедка, ящик для инструментов, прочее оборудование 350 кг

Рама шасси

Высокопрочная рама

Рама изготовлена из мелкозернистых высокопрочных стальных пластин коробчатого сечения. Такая конструкция более устойчива к кручению, чем рамы С и Н-типов

Устойчивая опора

4 выносные опоры изготовлены из того же материала, что и рама шасси. Н-образный опорный контур повышает стабильность работы

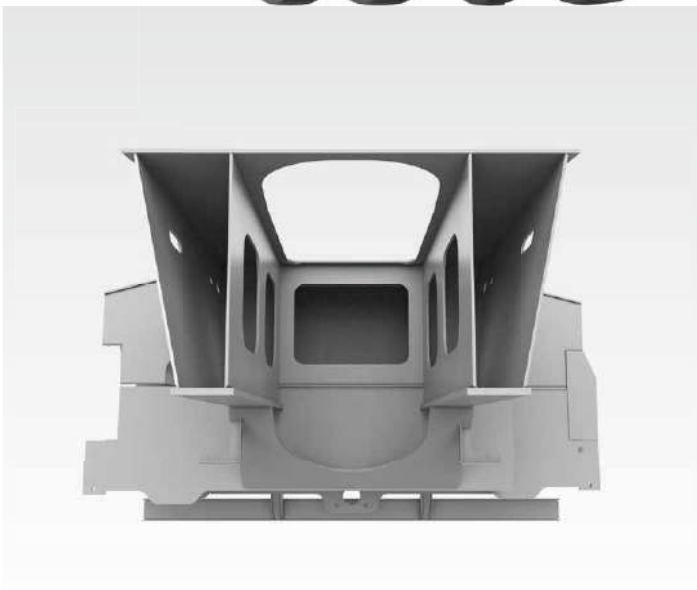

Шасси

Двигатель

Weichai WP10H375E50, рядный, 6-цилиндровый, с водяным охлаждением, экологический класс 5.
Максимальная мощность: 271 кВт при 1900 об/мин.
Максимальный крутящий момент: 1785 Нм при 1000-1400 об/мин.
Объем топливного бака: 400 л.

Трансмиссия

Автоматическая 12-скоростная коробка передач FAST.

Тормозные системы

Рабочая и стояночная тормозные системы функционируют на всех осях. Ретардер помогает в торможении на затяжных спусках и снижает износ тормозных механизмов.

Мосты и подвеска

На шасси установлены мосты Kessler. Подвеска гидро-пневматическая с ходом ± 100 мм.
Стандартный режим движения 6×6.
Опционально доступен режим движения 6×4 с ведущими 2 и 3 мостами

Рулевое управление

Двухконтурный гидроусилитель рулевого управления. Все оси управляемые.



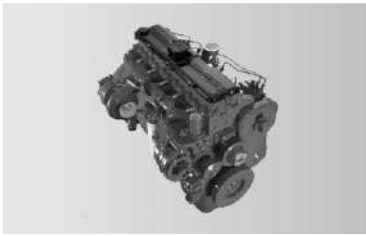

WEICHAI
潍柴

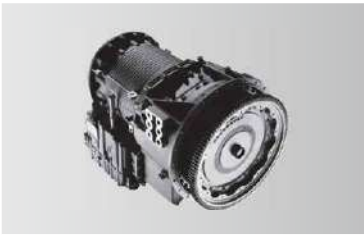

 **法士特**



KESSLER·CO

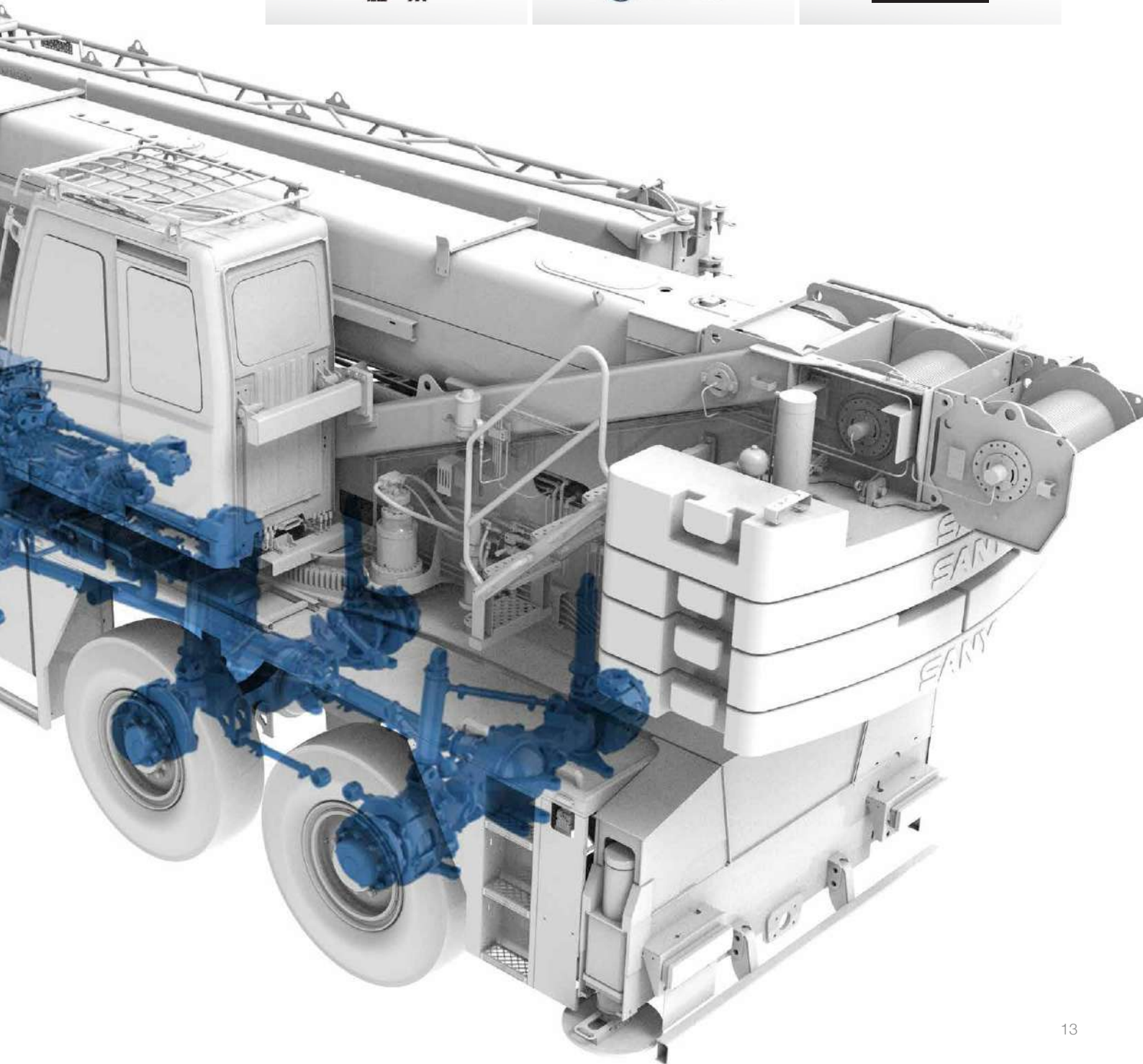

Электронная система

Интеллектуальная система CAN-BUS

Международная усовершенствованная сеть передачи данных CAN-BUS обеспечивает высокоскоростную передачу данных и быстрый отклик менее 20 мс. Сеть CAN-BUS применяется для дисплея, приборной панели, модуля ввода-вывода и основных датчиков.

Интеллектуальная система диагностики

Шасси оснащено контроллером безопасности, который функционирует в режиме интеллектуального мониторинга. Контроллер интегрирован с системой диагностики неисправностей и управляет распределением электроэнергии.

Экран панели приборов

Объединяет многие функции, в том числе управление подвеской, рулевым управлением, выносными опорами, а также калибровкой данных.

Точный индикатор нагрузки LMI

Высокоточная система анализа грузового момента LMI это собственная разработка компании SANY. Точность системы составляет 0-5%.

Система прокладки кабелей

Центральная распределительная коробка и сверхпрочный соединитель, применяемые для прокладки кабелей надстройки, удобны в обслуживании. Класс защиты до IP67.

Система мониторинга лебедок

Лебедки оборудованы камерами для контроля их рабочего состояния и своевременного выявления нарушения целостности тросов.

Ввод информации с помощью кнопок

Различные рабочие состояния отображаются с помощью индикаторных лампочек, а управление одной кнопкой реализуется путем записи различных режимов работы.



Датчик переподъема



Датчик трех витков



Катушка датчика
длины и угла стрелы



Катушка кабеля внутри
стрелы



Анемометр

MachineLink+

Система телематики ROOTCLOUD T-AMS Pro является стандартным оборудованием и позволяет отследить движение крана, его статус, помогает управлять техническим обслуживанием, сигнализацией. Системой можно удаленно пользоваться на компьютере или мобильной платформе MachineLink+. Система телематики повышает эффективность управления автопарком и помогает обеспечить более качественное послепродажное обслуживание.



Гидравлическая система

Один гидроцилиндр
6 секций стрелы с различными комбинациями длины, автоматическое телескопирование, экономия времени и ресурсов.

Крановая установка

Система определения нагрузки с электронным управлением открытого типа и система поворота закрытого типа обеспечивают одновременное выполнение четырех действий.

Система подъема с электропропорциональной компенсацией, применяемая для регулирования скорости подъема, делает подъем более надежным и стабильным.

Поворотная система закрытого типа обеспечивает отсутствие потерь давления и снижает шум при запуске/остановке.

Гидравлическая система с электронным управлением чувствительна к нагрузке. Электронный джойстик и электронный дроссель обеспечивают простоту эксплуатации и более точное управление, а также высокую скорость реагирования на действие. Минимальная скорость подъема на одном канате ≤ 1 м/мин.

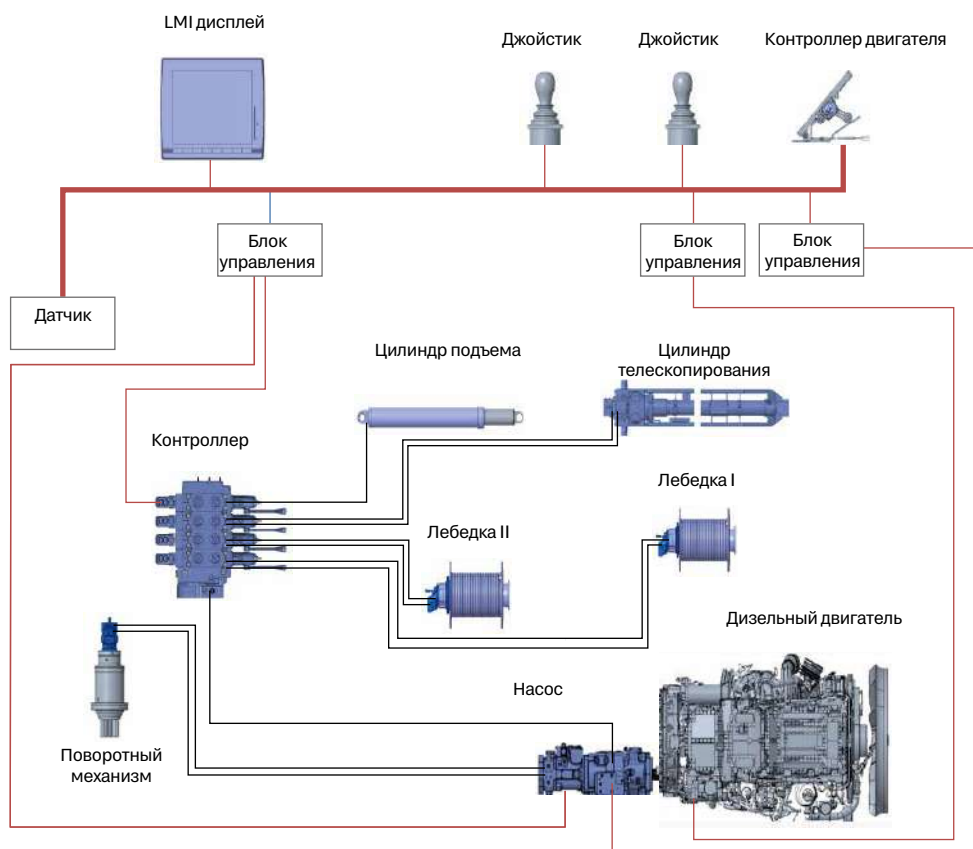

Шасси

Двухконтурная и аварийная системы рулевого управления

Основная система управления: двойной масляный насос, подключенный непосредственно к двигателю, обеспечивает независимую подачу масла в рулевой механизм, обеспечивая эффективное и надежное рулевое управление.

Аварийная система управления: двунаправленный поршневой насос, установленный на раздаточной коробке, обеспечивает поддержку рулевого управления во время движения.

Электро-гидравлическая система вспомогательного рулевого управления

Поршневой насос подачи масла в систему вспомогательного рулевого управления, чувствительный к нагрузке, напрямую подключен к двигателю и всегда находится в режиме ожидания. Таким образом, система вспомогательного рулевого управления может быстро отреагировать после получения команды.

Подвеска

Различные режимы подвески используются для обычной езды и для езды с противовесами. Управление подвеской электронное.

Телескопирование выносных опор

Полностью электрическое управления выносными опорами. Функция самовыравнивания.

Габаритные размеры

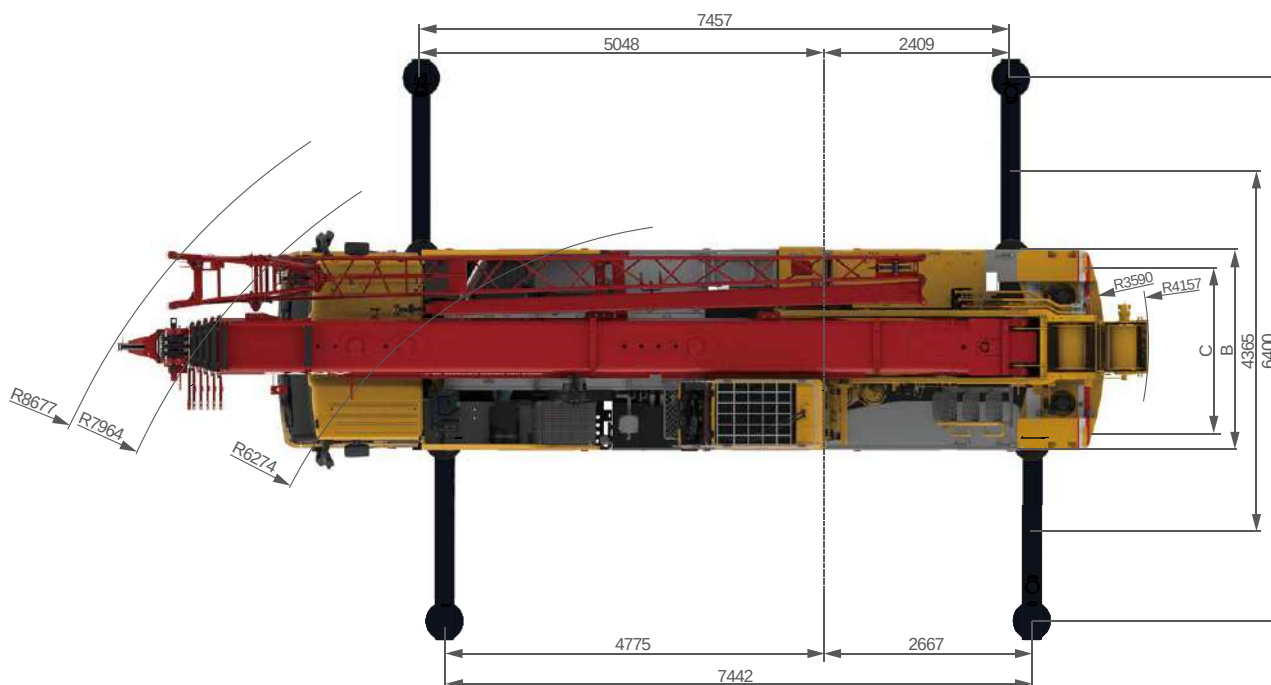
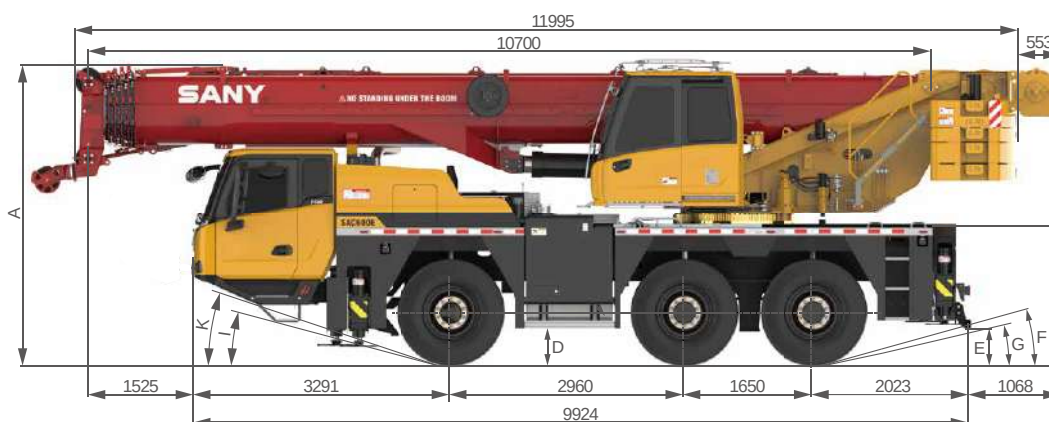

Размер шин	A	A*	B	C	D	E	F	G	I	K
Единица измерения	мм	мм	мм	мм	мм	мм	°	°	°	°
385/95R25	3877	3777	2550	2170	436	374	18	12	13	15
445/95R25	3927	3827	2550	2100	486	424	20	14	15	18

Примечание: в столбце А приведены значения при среднем положении подвески, в столбце А* приведены значения при самом низком расположении подвески

Технические характеристики

ГРУППА	ХАРАКТЕРИСТИКА	ЕДИНИЦА ИЗМЕРЕНИЯ	ЗНАЧЕНИЕ	
ДВИГАТЕЛЬ	модель	-	WP10H375E50 (Stage V)	
	максимальная мощность	кВт/об/мин	271/1900	
	максимальный крутящий момент	Н·м/об/мин	1785/(1000-1400)	
ШАССИ	максимальная скорость передвижения	км/ч	80	
	радиус поворота	минимальный радиус поворота	м	6.5
		минимальный радиус поворота по оголовку стрелы	м	10
	колесная формула	-	6 × 6 / 6	
	минимальный дорожный просвет	мм	320 (шины 385/95R25)	
	максимальный преодолеваемый уклон	-	60%	
ОСНОВНЫЕ ЭКСПЛУАТАЦИОННЫЕ ПОКАЗАТЕЛИ	диапазон рабочих температур	°C	от -40 до +45	
	минимальный расчетный вылет	м	3	
	радиус поворота хвостовой части платформы	м	3.59	
	количество секций стрелы	-	6	
	профиль стрелы	-	U - образное сечение	
	максимальный грузовой момент	основная стрела	кН·м	1861
		полностью выдвинутая стрела	кН·м	966
		полностью выдвинутая стрела + удлинитель	кН·м	713
	длина стрелы	основная стрела	м	10.7
		полностью выдвинутая стрела	м	50
		полностью выдвинутая стрела + удлинитель	м	66
	максимальная высота подъема	основная стрела	м	11
		полностью выдвинутая стрела	м	50.5
		полностью выдвинутая стрела + удлинитель	м	66.5
	опорный контур (вдоль × поперек)	м	7.45 × 6.4	
угол положения удлинителя	°	0, 20, 40		
КОНДИЦИОНЕР	в кабине оператора	-	нагрев и охлаждение	
	в кабине водителя	-	нагрев и охлаждение	

Технические характеристики



Рабочий цикл

		Макс. скорость подъема (без нагрузки)	Диаметр каната/ длина	Макс. нагрузка на один канат
Основная лебедка		130 м/мин	15 мм/220 м	47.7 кН
Вспомогательная лебедка		130 м/мин	15 мм/220 м	47.7 кН
Скорость вращения		1.6 об/мин		
Время полного подъема / опускания стрелы		60 с / 90 с		
Время полного выдвигания/втягивания стрелы		350 с		
Вертикальный гидроцилиндр опоры	втягивание	40 с		
	выдвигание	50 с		
Горизонтальный гидроцилиндр опоры	втягивание	40 с		
	выдвигание	50 с		



Крюковая подвеска

Тип	Нагрузка	Количество блоков	Кратность запасовки	Масса подвески, кг
63 т ○	60 т	7	14	463
50 т ○	48.9 т	5	11	406
32 т ●	32 т	3	7	323
16 т ○	14.2 т	1	3	215
6.3 т ●	4.8 т	-	1	108

● Стандартная комплектация

○ Опция

Противовесы и их комбинации

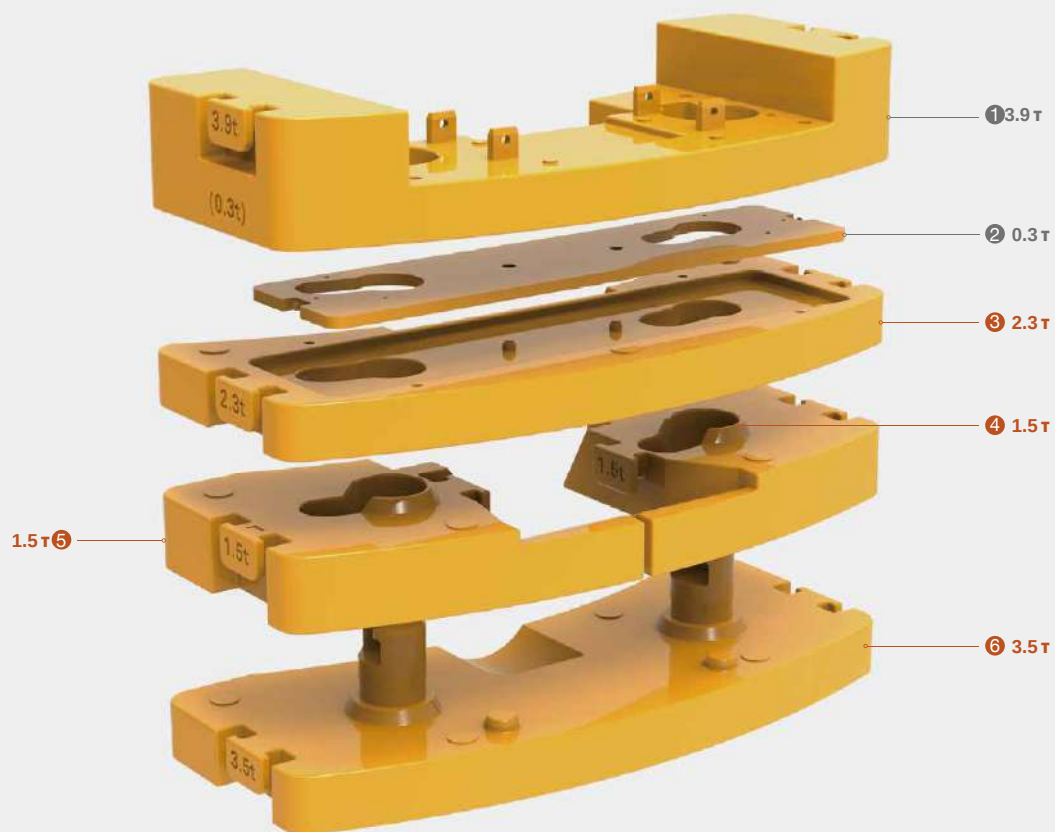

- Зафиксированные на кране противовесы
- Снимаемые противовесы

Общая масса	①	②	③	④	⑤	⑥
3.9 т	●					
4.2 т	●	●				
6.5 т	●	●	●			
10 т	●	●	●			●
13 т	●	●	●	●	●	●

Размеры

Единица измерения: мм

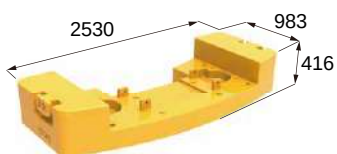

3.9 т

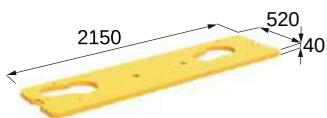

0.3 т

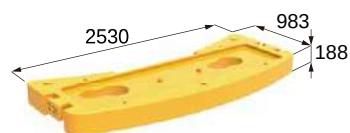

2.3 т



1.5 т

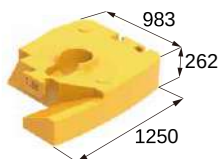

1.5 т

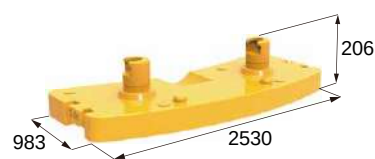

3.5 т



6.3 т крюковая подвеска



32 т крюковая подвеска



16 т крюковая подвеска



50 т крюковая подвеска



63 т крюковая подвеска

Общая информация о кране

Шасси

Рама шасси

- Сварная конструкция коробчатого типа из высокопрочной стали с высокой несущей способностью

Двигатель

- Weichai WP10N375E50, рядный, 6-цилиндровый, дизельный, с водяным охлаждением, экологический класс 5
- Объем топливного бака: 400 л

Трансмиссия

- Автоматическая, 12-ступенчатая коробка передач FAST

Оси

- Все оси управляемые. Планетарная главная передача, блокировка дифференциала.
- Ось 1 управляется механически с гидроусилителем. Мосты 2 и 3 управляются электрогидравлически

Подвеска

- Гидро-пневматическая подвеска с гидравлической блокировкой, диапазон регулировки высоты ± 100 мм. Плавное движение, защита от опрокидывания

Шины

- Размер шин 445/95R25 (стандартная комплектация)

Тормозные системы

- Рабочая: пневматическая, двухконтурная, дисковые тормозные механизмы на всех колесах
- Опционально доступен ретардер для увеличения срока службы тормозов

Выносные опоры

- Опорный контур H-типа.
- Опоры с гидравлическими цилиндрами, автовыравнивание

Система управления

- Обмен данными между шасси и крановой установкой осуществляется через интерфейс CAN-BUS
- Два аккумулятора 180 Ач, ручное выключение питания
- Встроенная система индикации расхода (5 Вт), LCD экран

Общая информация о кране

Крановая установка

Кабина оператора

- Устойчивый к коррозии кузов эргономичного дизайна, мягкая внутренняя отделка, регулируемое сиденье

Телескопическая стрела

- Стальная 6-секционная стрела с U-образным профилем, телескопирование осуществляется с помощью канатного механизма с одним гидроцилиндром
- Двухсекционный удлинитель с возможностью наклона на 0°, 20°, 40°

Поворотная платформа

- Собственная разработка компании SANY, платформа вращается на 360°
- Электропропорциональная закрытая гидравлическая система повышает плавность работы

Гидравлическая система

- Высококачественные гидронасос, гидромотор, гидрораспределитель и другие элементы гидравлической системы обеспечивают стабильность и надежность работы
- Масляный насос с автоматической регулировкой и более высоким коэффициентом использования мощности и меньшими затратами энергии. Плунжерный насос с датчиком нагрузки и постоянным регулированием мощности

Лебедки

- Главная и вспомогательная лебедки оснащены тросами диаметром 15 мм и длиной 220 м

Механизм подъема стрелы

- Использование собственного веса при опускании стрелы и гидроцилиндра снижает затраты энергии и повышает устойчивость.
- Диапазон угла подъема стрелы от -2° до 82°

Устройства безопасности

- Система интеллектуального ограничения момента LMI собственной разработки
- Гидравлический балансировочный клапан, предохранительный клапан
- Индикатор трех витков намотки, переключатель A2B
- Анемометр

Противовесы

- Общая масса противовесов 13 т

Опциональное оборудование

- Крюковая подвеска 63 т
- Крюковая подвеска 50 т
- Крюковая подвеска 16 т
- Дополнительная лебедка
- Дополнительный удлинитель
- Колесная формула 6 × 4
- Шины 385/95R25
- Удлинитель стрелы с механической регулировкой
- Удлинитель стрелы с гидравлической регулировкой
- Индивидуальная окраска
- Другое оборудование по запросу

Рабочие режимы

- Т - телескопическая стрела
- J - удлинитель с механической регулировкой
- Н - удлинитель с гидравлической регулировкой
- А - дополнительный удлинитель



Рабочий диапазон

T - телескопическая стрела





Таблица грузоподъемности

T - телескопическая стрела

Единица измерения: т

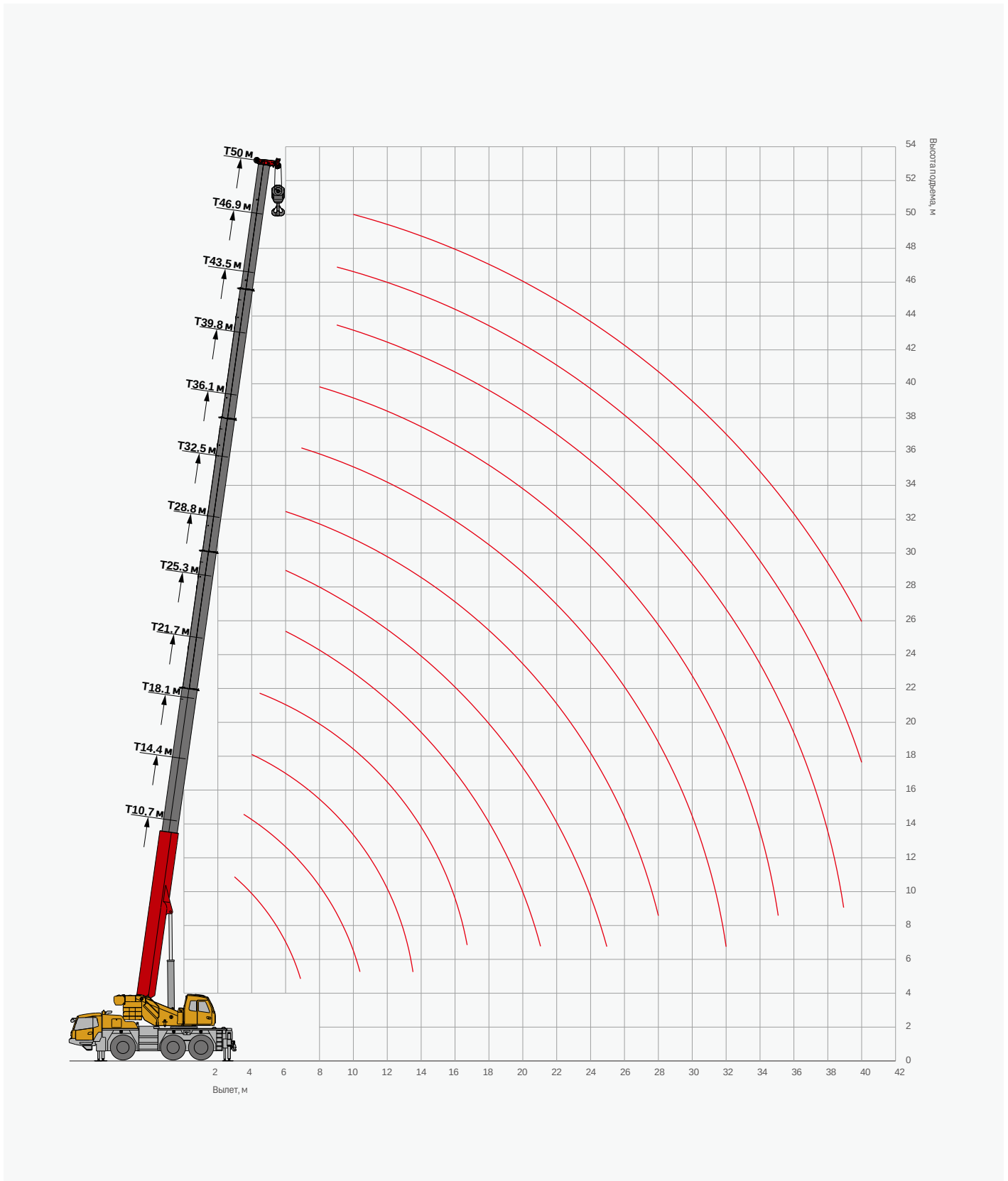
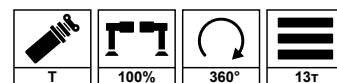

 м	10.7м	14.4м	18.1м	21.7м	25.3м	28.8м	32.5м	36.1м	39.8м	43.5м	46.9м	50м	 м
3	60*												3
3.5	50	41.7											3.5
4	46	38.7	37.7										4
4.5	42.2	36.1	35.2	35									4.5
5	37	33.9	33	32.7									5
6	28.8	28.7	29.2	28.9	27.9	24.9	20.2						6
7	22.3	23	23.3	22.3	23.7	23.4	18.2	15.9					7
8		18.6	18.9	19.2	19.3	19	16.5	15.5	12.7				8
9		15.4	15.8	16.2	16.1	15.8	15	14.9	12.5	10.2	7.8		9
10		13.1	13.5	13.9	13.8	13.5	13.8	13.1	12.1	10	7.8	6.4	10
11		11	12	12	12	12.1	12	12.2	11.4	9.7	7.7	6.4	11
12			10.5	10.6	10.4	10.8	10.7	10.7	10	9.2	7.5	6.4	12
13			9.3	9.4	9.3	9.5	9.7	9.5	9.2	8.9	7.2	6.4	13
14			8.3	8.4	8.2	8.6	8.7	8.6	8.4	8	7	6.2	14
15				7.5	7.3	7.6	7.8	7.8	7.7	7.5	6.8	6.1	15
16				6.7	6.5	6.9	7	7	6.9	6.7	6.5	6	16
17				6	6.1	6.3	6.4	6.4	6.3	6	5.8	5.8	17
18				5.5	5.7	5.7	5.8	5.8	5.6	5.5	5.2	5.3	18
19					5.3	5.2	5.3	5.3	5.2	5	4.8	4.8	19
20					4.9	4.7	4.9	4.9	4.7	4.6	4.4	4.4	20
21					4.5	4.3	4.4	4.5	4.3	4.2	3.9	4	21
22						4	4.1	4.1	3.9	3.8	3.6	3.6	22
23						3.8	3.8	3.8	3.6	3.5	3.2	3.3	23
24						3.6	3.5	3.5	3.3	3.2	3	3	24
25						3.4	3.3	3.3	3.1	2.9	2.7	2.8	25
26							3	3	2.8	2.7	2.5	2.5	26
27							2.8	2.8	2.6	2.5	2.3	2.3	27
28							2.6	2.6	2.4	2.3	2.1	2.1	28
29								2.4	2.2	2.1	1.8	1.9	29
30								2.2	2.1	1.9	1.7	1.7	30
31								2.1	1.9	1.8	1.6	1.6	31
32								1.9	1.8	1.6	1.4	1.4	32
33									1.6	1.5	1.3	1.3	33
34									1.5	1.4	1.2	1.2	34
35									1.4	1.2	1	1	35
36										1.1	0.9	0.9	36
37										1	0.8	0.8	37
38										0.9	0.7	0.7	38
39										0.8			39
40													40

* груз сзади, используются дополнительные шкивы

Таблица грузоподъемности

T - телескопическая стрела

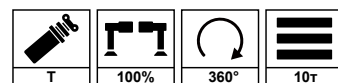

Единица измерения: т



 м	10.7м	14.4м	18.1м	21.7м	25.3м	28.8м	32.5м	36.1м	39.8м	43.5м	46.9м	50м	 м
3	45												3
3.5	45	41.7											3.5
4	42.5	38.7	37.7										4
4.5	40.5	36.1	35	34									4.5
5	35	33.9	33	32									5
6	25.2	25.1	26.6	25.5	25.9	24	19.5						6
7	19.4	20.1	20.4	21	20.8	20.5	18.2	15.9					7
8		16.2	17	17.1	16.9	16.6	16.2	15.5	12.7				8
9		13.4	14.1	14.3	14.1	14.4	14.1	14	12.5	10.2	7.8		9
10		11.3	12	12.2	12	12.3	12.5	12.2	11.5	10	7.8	6.4	10
11		9.9	10.3	10.4	10.3	10.6	10.8	10.8	10.2	9.7	7.7	6.4	11
12			8.9	9	8.9	9.2	9.4	9.4	9.1	8.7	7.5	6.4	12
13			7.8	7.8	7.7	8.1	8.2	8.3	8.1	7.9	7.2	6.4	13
14			6.8	7	7.3	7.1	7.3	7.3	7.1	7	6.7	6.2	14
15				6.1	6.5	6.4	6.5	6.5	6.4	6.1	5.9	5.9	15
16				5.5	5.9	5.7	5.9	5.8	5.7	5.5	5.3	5.3	16
17				4.9	5.3	5.4	5.3	5.3	5.1	5	4.7	4.7	17
18				4.4	4.7	4.9	4.8	4.8	4.6	4.5	4.2	4.2	18
19					4.3	4.5	4.4	4.3	4.2	4	3.8	3.8	19
20					3.9	4.1	3.9	3.9	3.8	3.7	3.4	3.4	20
21					3.6	3.7	3.6	3.6	3.4	3.3	3	3.1	21
22						3.4	3.3	3.3	3.1	3	2.7	2.7	22
23						3.2	3.1	3	2.8	2.7	2.5	2.5	23
24						2.9	2.8	2.7	2.6	2.5	2.3	2.3	24
25						2.6	2.6	2.5	2.4	2.3	2	2.1	25
26							2.3	2.3	2.2	2	1.8	1.8	26
27							2.2	2.1	2	1.8	1.6	1.6	27
28							2	1.9	1.7	1.6	1.4	1.4	28
29								1.8	1.6	1.5	1.3	1.3	29
30								1.6	1.5	1.3	1.1	1.1	30
31								1.5	1.3	1.2	1	1	31
32								1.4	1.2	1.1	0.9	0.9	32
33									1.1	1	0.8	0.8	33
34									1	0.8	0.7	0.7	34
35									0.8	0.7			35

Таблица грузоподъемности

T - телескопическая стрела

Единица измерения: т



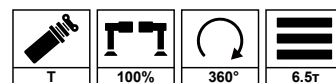

 м	10.7м	14.4м	18.1м	21.7м	25.3м	28.8м	32.5м	36.1м	39.8м	43.5м	46.9м	50м	 м
3	43												3
3.5	43	41.7											3.5
4	40.1	38.7	36.9										4
4.5	37.3	36	34.5	32.8									4.5
5	30.9	30.7	31.3	31									5
6	22.2	22.9	23.2	23.9	25.2	22.9	19.5						6
7	17	17.7	18.5	18.6	19.5	18.1	17.6	15.5					7
8		14.4	14.9	15	15.8	15.3	14.9	15	12.7				8
9		11.7	12.3	12.4	12.9	12.6	12.8	12.5	11.6	10.2	7.8		9
10		9.7	10.2	10.3	10.8	10.5	10.7	10.7	10.1	9.8	7.8	6.3	10
11		8.5	8.6	8.8	9.2	9	9.2	9.2	8.8	8.8	7.7	6.3	11
12			7.5	7.5	7.9	8.1	7.8	7.9	7.7	7.5	7.2	6.3	12
13			6.5	6.5	7	7.1	7	6.9	6.7	6.5	6.2	6.3	13
14			5.6	5.7	6.2	6.2	6.2	6.1	5.9	5.7	5.5	5.5	14
15				5	5.4	5.5	5.5	5.4	5.2	5.1	4.8	4.8	15
16				4.8	4.9	5	4.8	4.8	4.7	4.5	4.2	4.3	16
17				4.3	4.3	4.5	4.4	4.3	4.2	4	3.8	3.8	17
18				3.8	4	4	3.9	3.9	3.7	3.5	3.3	3.3	18
19					3.5	3.6	3.5	3.5	3.3	3.2	2.9	2.9	19
20					3.2	3.3	3.2	3.2	3	2.8	2.6	2.6	20
21					2.9	3	2.9	2.8	2.6	2.5	2.3	2.3	21
22						2.7	2.6	2.6	2.4	2.3	2	2.1	22
23						2.5	2.4	2.3	2.2	2	1.8	1.8	23
24						2.2	2.2	2.1	2	1.8	1.6	1.6	24
25						2.1	2	1.9	1.7	1.6	1.4	1.4	25
26							1.8	1.7	1.6	1.4	1.2	1.2	26
27							1.6	1.5	1.4	1.3	1.1	1	27
28							1.5	1.4	1.2	1.1	0.9	0.9	28
29								1.2	1.1	0.9	0.7	0.8	29
30								1.1	1	0.9		0.7	30
31								1	0.9	0.7			31
32								0.9	0.7				32

Таблица грузоподъемности

T - телескопическая стрела



Единица измерения: т

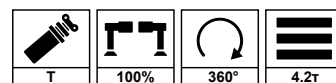



	10.7м	14.4м	18.1м	21.7м	25.3м	28.8м	32.5м	36.1м	39.8м	43.5м	46.9м	50м	
3	43												3
3.5	43	41.7											3.5
4	40.1	38.7	36.9										4
4.5	33	32.9	33.6	31.5									4.5
5	26.9	27.7	28.1	27.4									5
6	19.2	20	20.3	20.9	20.8	20.1	18.5						6
7	14.3	15.5	16.1	16.2	16	16.5	16.1	14.6					7
8		12	12.5	12.7	13.2	13	13.1	12.8	11.8				8
9		9.6	10.1	10.2	10.7	10.8	10.6	10.7	10.4	9.8	7.8		9
10		7.9	8.4	8.5	8.9	9.1	8.9	8.9	8.7	8.5	7.8	6.3	10
11		6.6	7	7.5	7.5	7.6	7.6	7.5	7.3	7.1	6.9	6.3	11
12			6	6.5	6.6	6.7	6.5	6.4	6.3	6.1	5.8	5.8	12
13			5.5	5.6	5.7	5.8	5.6	5.6	5.4	5.3	5	5	13
14			4.8	4.9	5	5.1	5	4.9	4.7	4.5	4.3	4.3	14
15				4.3	4.4	4.5	4.4	4.3	4.1	4	3.7	3.7	15
16				3.8	4	4	3.9	3.8	3.6	3.5	3.2	3.3	16
17				3.4	3.6	3.5	3.4	3.4	3.2	3	2.8	2.8	17
18				3	3.2	3.1	3	3	2.8	2.6	2.4	2.5	18
19					2.8	2.8	2.7	2.7	2.5	2.3	2.1	2.2	19
20					2.5	2.5	2.4	2.4	2.2	2.1	1.8	1.8	20
21					2.2	2.2	2.2	2.1	1.9	1.8	1.6	1.6	21
22						2	1.9	1.9	1.7	1.5	1.3	1.4	22
23						1.8	1.7	1.6	1.5	1.4	1.1	1.2	23
24						1.6	1.5	1.5	1.3	1.2	1	1	24
25						1.4	1.4	1.3	1.1	1	0.8	0.8	25
26							1.2	1.2	1	0.8	0.7	0.7	26
27							1	1	0.9	0.7			27
28							0.9	0.9	0.7				28
29								0.7					29

Таблица грузоподъемности

T - телескопическая стрела

Единица измерения: т



 м	10.7м	14.4м	18.1м	21.7м	25.3м	28.8м	32.5м	36.1м	39.8м	43.5м	46.9м	50м	 м
3	43												3
3.5	40	41.7											3.5
4	38.7	38.7	36.9										4
4.5	32.5	32.4	33	31									4.5
5	26.5	27.3	27.7	26.6									5
6	18.9	19.6	20	20.6	20.5	19.8	18.3						6
7	14	14.8	15.8	15.9	15.8	16.2	15.8	14.4					7
8		11.8	12.3	12.4	12.9	12.7	12.8	12.8	11.6				8
9		9.4	9.9	10	10.5	10.6	10.4	10.4	10.2	9.8	7.8		9
10		7.7	8.2	8.3	8.8	8.9	8.8	8.7	8.5	8.3	7.8	6.3	10
11		6.4	6.9	7.3	7.4	7.5	7.4	7.4	7.1	7	6.7	6.3	11
12			5.9	6.3	6.4	6.5	6.3	6.3	6.1	5.9	5.7	5.7	12
13			5	5.5	5.6	5.6	5.5	5.5	5.3	5.1	4.9	4.9	13
14			4.4	4.8	4.9	4.9	4.8	4.8	4.6	4.4	4.2	4.2	14
15				4.2	4.2	4.3	4.2	4.2	4	3.9	3.6	3.7	15
16				3.7	3.8	3.8	3.7	3.7	3.5	3.3	3.1	3.1	16
17				3.2	3.4	3.4	3.4	3.3	3.1	2.9	2.7	2.7	17
18				2.9	3	3	2.9	2.9	2.7	2.6	2.4	2.4	18
19					2.7	2.7	2.7	2.5	2.4	2.3	2	2	19
20					2.4	2.4	2.3	2.3	2.1	2	1.8	1.7	20
21					2.1	2.2	2.1	2	1.9	1.7	1.5	1.5	21
22						1.9	1.9	1.8	1.6	1.5	1.3	1.3	22
23						1.8	1.6	1.6	1.4	1.3	1.1	1.1	23
24						1.5	1.5	1.4	1.3	1.1	0.9	0.9	24
25						1.4	1.3	1.2	1.1	0.9	0.7	0.8	25
26							1.2	1.1	0.9	0.8			26
27							1	1	0.8	0.7			27
28							0.9	0.8	0.7				28
29								0.7					29

Рабочий диапазон

TJ - телескопическая стрела и удлинитель 9,2 м

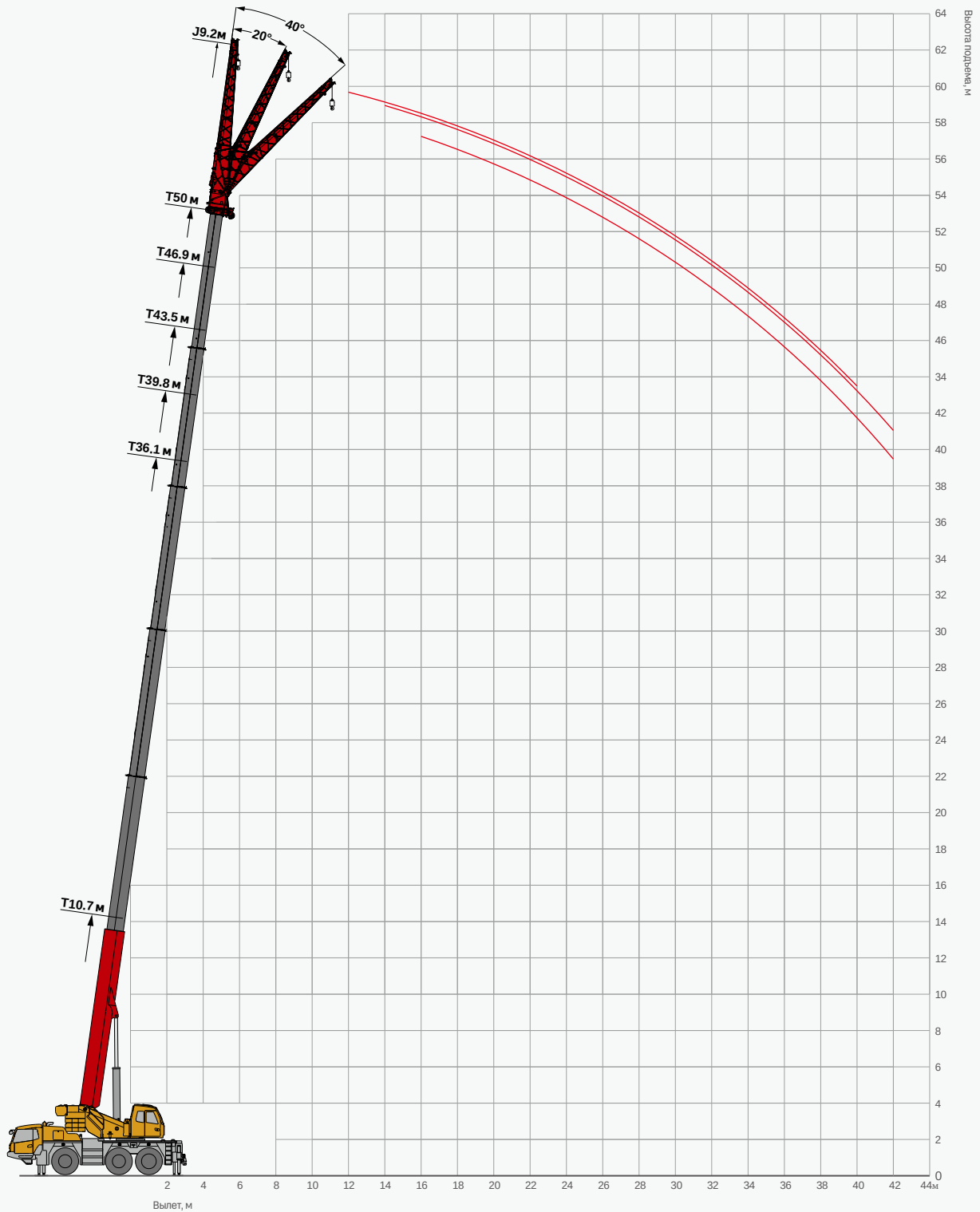

Рабочий диапазон

TJ - телескопическая стрела и удлинитель 16 м



Таблица грузоподъемности

TJ - телескопическая стрела с удлинителем

Единица измерения: т

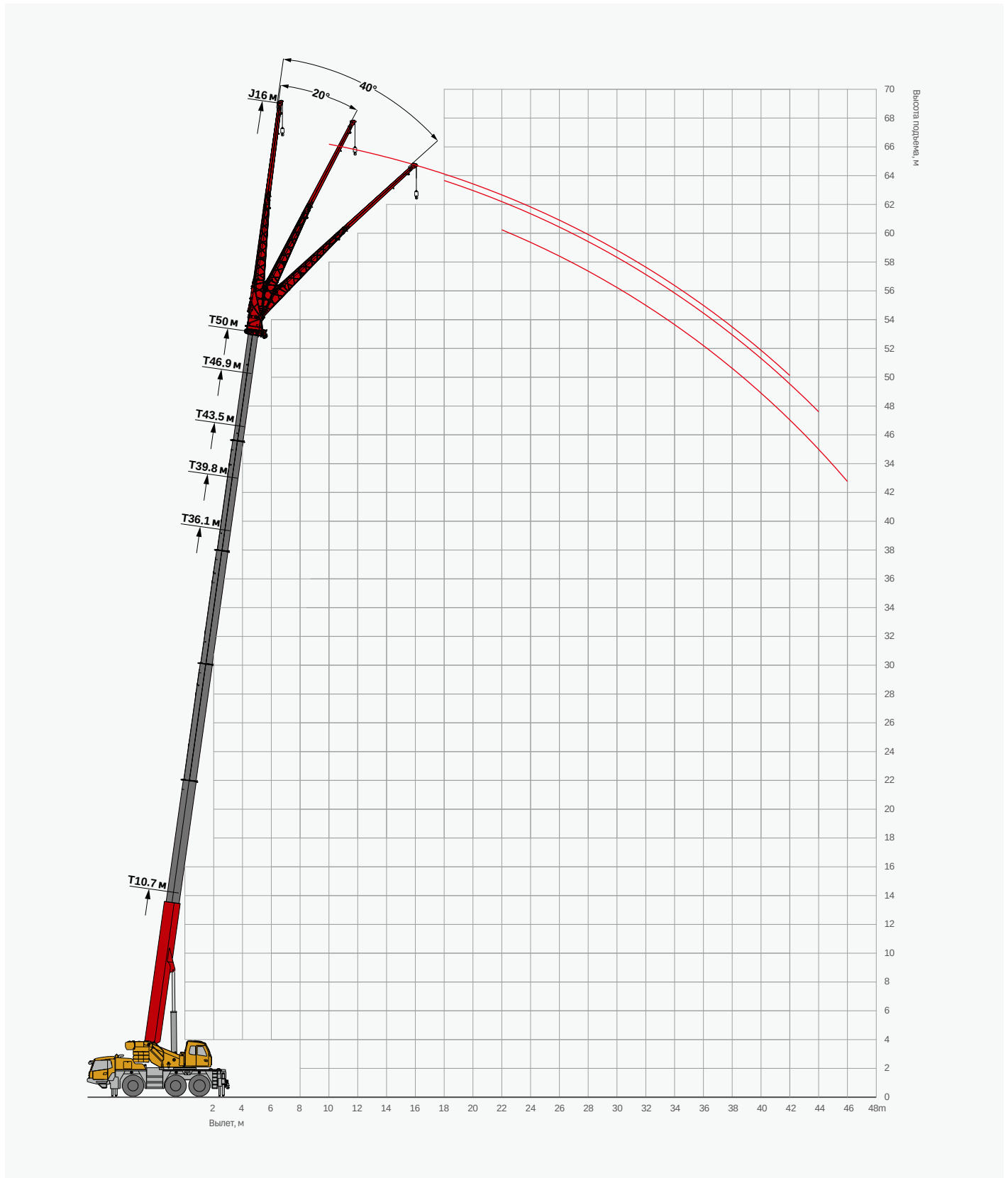
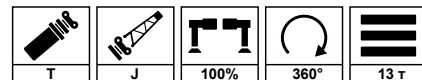

m	43.5 м			46.9 м			50 м			m
	9.2 м			9.2 м			9.2 м			
	0°	20°	40°	0°	20°	40°	0°	20°	40°	
8	5.3									8
9	5.3									9
10	5.3									10
12	5.3	5		3.9	4		3.4			12
14	5.2	4.8	4.5	3.9	3.9		3.4	3.4		14
16	5	4.7	4.3	3.8	3.8	3.6	3.4	3.4	3.3	16
18	4.8	4.5	4.2	3.7	3.6	3.5	3.3	3.3	3.2	18
20	4.5	4.2	4.1	3.6	3.5	3.3	3.2	3.2	3.1	20
22	3.9	4	3.9	3.4	3.4	3.2	3.1	3	3	22
24	3.3	3.6	3.7	3.1	3.2	3.1	2.9	2.9	2.9	24
26	2.8	3.1	3.2	2.6	2.8	3	2.6	2.8	2.8	26
28	2.4	2.6	2.8	2.2	2.4	2.6	2.2	2.4	2.6	28
30	2.1	2.3	2.4	1.8	2	2.2	1.8	1.9	2.2	30
32	1.7	1.9	1.9	1.5	1.7	1.8	1.5	1.7	1.8	32
34	1.4	1.6	1.7	1.2	1.4	1.5	1.2	1.4	1.5	34
36	1.2	1.3	1.4	1	1.1	1.3	1	1.1	1.3	36
38	1	1.2		0.8	1	1	0.8	0.9	1	38
40	0.8	0.9			0.7	0.8		0.7	0.8	40
42	0.7	0.8								42
44										44
46										46

m	39.8 м			43.5 м			46.9 м			50 м			m
	16 м			16 м			16 м			16 м			
	0°	20°	40°	0°	20°	40°	0°	20°	40°	0°	20°	40°	
8	3.5			3									8
9	3.4			3			2.6						9
10	3.4			3			2.6			2.3			10
12	3.3			3			2.6			2.3			12
14	3.2	2.8		2.9	2.7		2.6			2.3			14
16	3.2	2.8		2.9	2.6		2.5	2.4		2.2			16
18	3.1	2.7	2.3	2.8	2.5		2.5	2.3		2.2	2.2		18
20	3	2.6	2.3	2.7	2.5	2.2	2.5	2.3	2.1	2.2	2.2		20
22	2.9	2.5	2.2	2.7	2.4	2.2	2.4	2.2	2.1	2.2	2.1	2	22
24	2.8	2.4	2.2	2.6	2.3	2.2	2.4	2.2	2.1	2.1	2.1	2	24
26	2.6	2.4	2.2	2.5	2.3	2.1	2.3	2.2	2.1	2.1	2.1	2	26
28	2.2	2.3	2.1	2.5	2.2	2.1	2.3	2.1	2.1	2.1	2	2	28
30	1.8	2.2	2.1	2.2	2.2	2.1	2	2.1	2	1.9	2	2	30
32	1.5	1.8	2.1	1.8	2.2	2.1	1.6	2	2	1.6	1.9	1.9	32
34	1.3	1.6	1.7	1.6	1.8	2.1	1.4	1.7	1.9	1.4	1.6	1.9	34
36	1	1.3	1.5	1.3	1.6	1.7	1.1	1.4	1.6	1.1	1.4	1.6	36
38	0.8	1	1.2	1.2	1.4	1.5	1	1.2	1.4	0.9	1.2	1.4	38
40		0.8	1	1	1.1	1.3	0.7	1	1.1	0.7	1	1.1	40
42		0.7		0.8	0.9	1.1		0.8	0.9		0.8	0.9	42
44					0.8	0.9			0.7			0.7	44
46						0.7							46

Таблица грузоподъемности

TJ - телескопическая стрела с удлинителем

Единица измерения: т

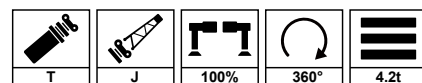

m	43.5 м			46.9 м			50 м			m
	9.2 м			9.2 м			9.2 м			
	0°	20°	40°	0°	20°	40°	0°	20°	40°	
8	5.3									8
9	5.3									9
10	5.3									10
12	5.3	5		3.9	4		3.4			12
14	4.7	4.8	4.5	3.9	3.9		3.4	3.4		14
16	3.5	4	4.3	3.3	3.8	3.6	3.3	3.4	3.3	16
18	2.8	3.1	3.5	2.5	2.9	3.3	2.5	2.9	3.2	18
20	2.2	2.5	2.8	1.9	2.3	2.6	1.9	2.3	2.6	20
22	1.7	2	2.2	1.4	1.7	2	1.4	1.8	2	22
24	1.3	1.6	1.7	1.1	1.4	1.6	1.1	1.3	1.5	24
26	1	1.2	1.4	0.8	1	1.2	0.7	1	1.2	26
28	0.7	0.9	1.1		0.7	0.9		0.7	0.9	28
30			0.8							30
32										32
34										34

m	39.8 м			43.5 м			46.9 м			50 м			m
	16 м			16 м			16 м			16 м			
	0°	20°	40°	0°	20°	40°	0°	20°	40°	0°	20°	40°	
8	3.5			3									8
9	3.4			3			2.6						9
10	3.4			3			2.6			2.3			10
12	3.3			3			2.6			2.3			12
14	3.2	2.8		2.9	2.7		2.6			2.3			14
16	3.2	2.8		2.9	2.6		2.5	2.4		2.2			16
18	2.6	2.7	2.3	2.8	2.5		2.5	2.3		2.2	2.2		18
20	1.9	2.6	2.3	2.3	2.5	2.2	2.1	2.3	2.1	2.1	2.2		20
22	1.5	2	2.2	1.8	2.4	2.2	1.6	2.2	2.1	1.6	2.1	2	22
24	1.1	1.6	2	1.4	1.9	2.2	1.2	1.7	2.1	1.2	1.6	2	24
26	0.8	1.2	1.6	1.1	1.5	1.9	0.9	1.3	1.7	0.9	1.3	1.7	26
28		0.9	1.2	0.8	1.2	1.5		1	1.4		1	1.3	28
30			0.9		0.9	1.2		0.8	1.1		0.7	1	30
32			0.7		0.7	0.9			0.8			0.8	32
34						0.7							34

Рабочий диапазон

ТА - телескопическая стрела и дополнительный удлиннитель



Таблица грузоподъемности

ТА - телескопическая стрела и дополнительный удлинитель

Единица измерения: т

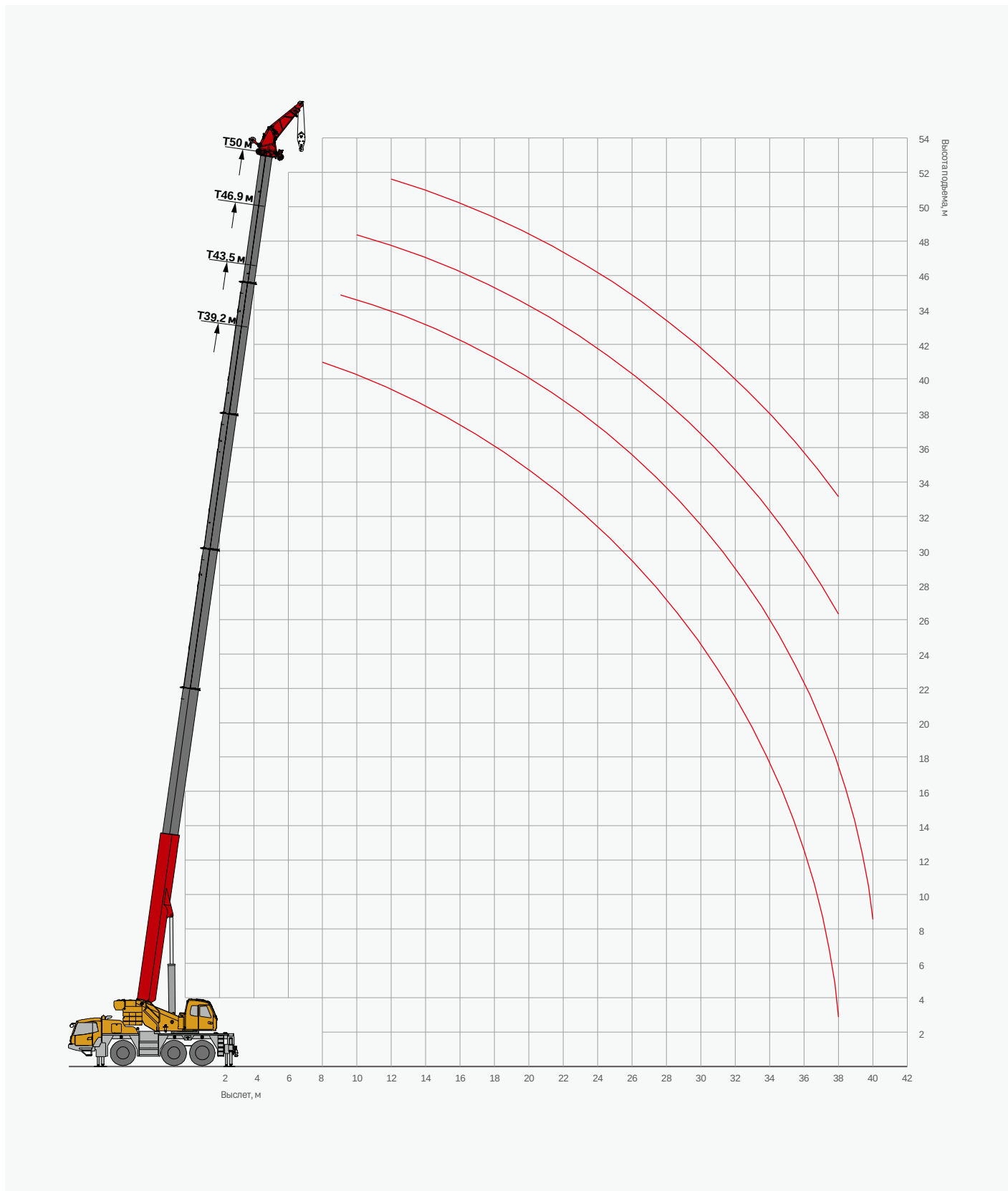
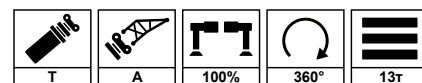

	39.2 м	43.5 м	46.9 м	50 м	
8	9.1				8
9	8.8	7.4			9
10	8.6	7.2	6.5		10
12	7.8	6.9	6.2	5.5	12
14	7.2	6.5	6	5.3	14
16	6.5	6	5.6	5	16
18	5.5	5.5	5.3	4.8	18
20	4.9	4.7	4.9	4.4	20
22	4.2	4.2	4.2	4.1	22
24	3.7	3.6	3.5	3.5	24
26	3.2	3.1	2.9	2.9	26
28	2.7	2.6	2.4	2.4	28
30	2.3	2.2	2.2	2	30
32	2	1.8	1.9	1.6	32
34	1.7	1.5	1.6	1.3	34
36	1.4	1.2	1.3	1	36
38	1.2	1	1	0.8	38
40		0.8			40

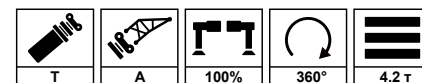

	39.2 м	43.5 м	46.9 м	50 м	
8	9.1				8
9	8.8	7.4			9
10	8.6	7.2	6.5		10
12	7.5	6.9	6.2	5.5	12
14	5.6	5.4	5.2	5.2	14
16	4.3	4.2	3.9	3.9	16
18	3.4	3.2	3	3	18
20	2.6	2.5	2.2	2.2	20
22	2.1	1.9	1.7	1.6	22
24	1.6	1.4	1.2	1.2	24
26	1.2	1	0.8	0.8	26
28	0.9	0.7			28



ООО ПАЛФИНГЕР САНИ КРЭЙНЗ

129164 Россия | Москва | ул. Фабрициуса 42 | корпус 1

PALFINGER SANY CRANES LLC

Fabriciusa 42 | bld.1 | 125363 Moscow | Russia

Общий телефон: +7 495 785 15 27

Телефон сервисной поддержки: 8 800 250 50 03

Внимание!

Любое изменение параметров и конфигурации в связи с обновлением продукта может произойти без предварительного уведомления. Кран на изображении может включать дополнительное оборудование. Эта брошюра носит информационно-справочный характер. Товар в натуральном выражении имеет преимущественную силу. Авторское право защищено SANY. Никакая часть этой брошюры не может быть скопирована или использована в каких-либо целях без письменного разрешения SANY.

Отредактировано в январе 2024.

www.palfsany.com

www.sanyglobal.com